

# TOLSEN MP20V

**87278**

**SMERIGLIATRICE ANGOLARE 115/125mm**

**MANUALE D'ISTRUZIONI**

**20V LITHIUM-ION**

**CE** **RoHS** **BL** **BRUSHLESS** **MOTOR** **INDUSTRIAL**

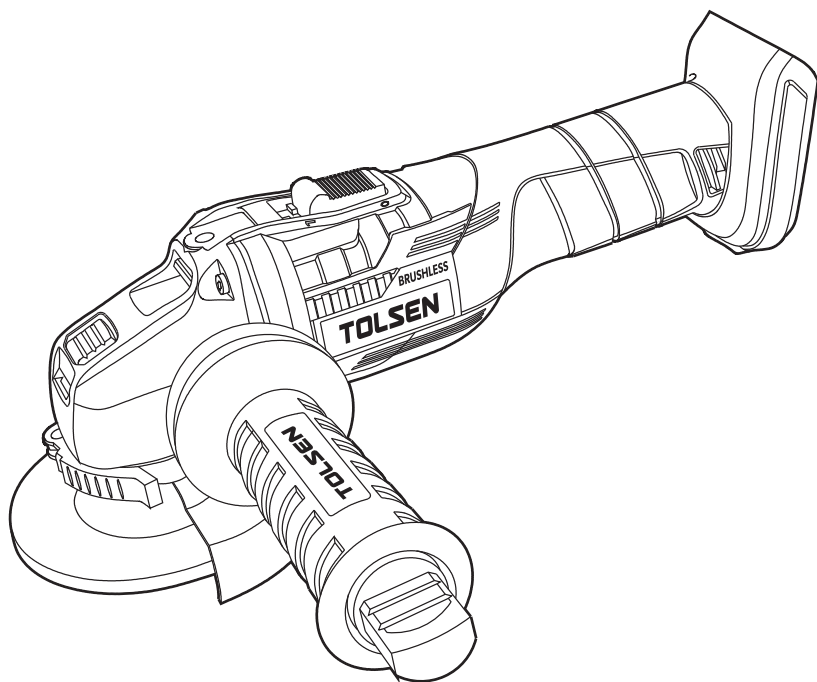

**CONSERVATE QUESTO MANUALE!**

Questo manuale è necessario per le istruzioni di sicurezza, le procedure operative e la garanzia. Conservare il manuale e la ricevuta d'acquisto originale in un luogo sicuro e asciutto per future consultazioni.

## IMPORTANTI INFORMAZIONI DI SICUREZZA

### Avvertenze generali sulla sicurezza degli utensili elettrici

**AVVERTENZA** Leggere tutte le avvertenze di sicurezza e tutte le istruzioni. La mancata osservanza delle avvertenze e delle istruzioni può provocare scosse elettriche, incendi e/o gravi lesioni.

**AVVERTENZA:** Questo apparecchio non è destinato all'uso da parte di persone (compresi i bambini) con capacità fisiche o mentali ridotte o con mancanza di esperienza o conoscenza, a meno che non siano state sottoposte a supervisione o istruzioni sull'uso dell'apparecchio da parte di una persona responsabile della loro sicurezza. I bambini devono essere sorvegliati per evitare che giochino con l'apparecchio. Conservare tutte le avvertenze e le istruzioni per riferimento futuro. Il termine "utensile elettrico" nelle avvertenze si riferisce all'utensile elettrico alimentato a rete (a filo) o a batteria (a batteria).

### Sicurezza dell'area di lavoro

1. Mantenere l'area di lavoro pulita e ben illuminata. Aree disordinate o buie favoriscono gli incidenti.
2. Non utilizzare gli utensili elettrici in atmosfere esplosive, ad esempio in presenza di liquidi, gas o polveri infiammabili. Gli utensili elettrici generano scintille che possono incendiare la polvere o i fumi.
3. Tenete lontani i bambini e gli assistenti mentre utilizzate un utensile elettrico. Le distrazioni possono far perdere il controllo.

### Sicurezza elettrica

1. Le spine degli utensili elettrici devono corrispondere alla presa di corrente. Non modificare mai la spina in alcun modo. Non utilizzare spine adattatrici con utensili elettrici dotati di messa a terra. Le spine non modificate e le prese corrispondenti riducono il rischio di scosse elettriche.
2. Evitare il contatto del corpo con superfici collegate a terra o a massa, come tubi, radiatori, cucine e frigoriferi. Il rischio di scosse elettriche aumenta se il corpo è collegato a terra.
3. Non esporre gli utensili elettrici alla pioggia o al bagnato. L'ingresso di acqua in un utensile elettrico aumenta il rischio di scosse elettriche.
4. Non abusare del cavo. Non utilizzare mai il cavo per trasportare, tirare o scollegare l'elettro utensile. Tenere il cavo lontano da calore, olio, bordi taglienti o parti in movimento. I cavi danneggiati o aggrovigliati aumentano il rischio di scosse elettriche.
5. Quando si utilizza un utensile elettrico all'aperto, utilizzare una prolunga adatta all'uso esterno. L'uso di un cavo adatto all'uso esterno riduce il rischio di scosse elettriche.
6. Se l'uso di un utensile elettrico in un luogo umido è inevitabile, utilizzare un dispositivo di corrente residua (RCD) o un interruttore di circuito con guasto a terra (GFCI) protetto. L'uso di un RCD o di un GFCI riduce il rischio di scosse elettriche.
7. Gli elettro utensili possono produrre campi elettromagnetici [EMF] che non sono dannosi per l'utente. Tuttavia, gli utilizzatori di pacemaker e di altri dispositivi medici simili devono contattare il produttore del dispositivo e/o il medico per un consiglio prima di utilizzare questo elettro utensile.

### Sicurezza personale

1. Quando si utilizza un elettro utensile, è necessario essere vigili, osservare ciò che si fa e usare il buon senso. Non utilizzare un utensile elettrico quando si è stanchi o sotto l'effetto di droghe, alcol o farmaci. Un momento di disattenzione durante l'uso di utensili elettrici può causare gravi lesioni personali.
2. Utilizzare dispositivi di protezione personale. Indossare sempre una protezione per gli occhi. Dispositivi di protezione come maschere antipolvere, scarpe di sicurezza antiscivolo, elmetti o protezioni per l'udito, utilizzati in condizioni adeguate, ridurranno le lesioni personali.
3. Prevenire l'avviamento involontario. Assicurarsi che l'interruttore sia in posizione off prima di collegare la fonte di alimentazione e/o la batteria, di sollevare o trasportare l'utensile.
4. Prima di accendere l'elettro utensile, rimuovere la chiave di regolazione o la chiave. Una chiave o una chiave fissata a una parte rotante dell'elettro utensile può provocare lesioni personali.
5. Non sporgersi eccessivamente. Mantenere sempre una posizione corretta e un buon equilibrio. Ciò consente di controllare meglio l'elettro utensile in situazioni impreviste.
6. Vestirsi in modo adeguato. Non indossare abiti larghi o gioielli. Tenere capelli, indumenti e guanti lontani dalle parti in movimento. Vestiti larghi, gioielli o capelli lunghi possono impigliarsi nelle parti in movimento.
7. Se sono presenti dispositivi per il collegamento di impianti di aspirazione e raccolta delle polveri, assicurarsi che siano collegati e utilizzati correttamente. L'uso della raccolta delle polveri può ridurre i rischi legati alla polvere.
8. Non lasciate che la familiarità acquisita con l'uso frequente degli utensili vi permetta di diventare complacenti e di ignorare i principi di sicurezza degli utensili. Un'azione incauta può causare gravi lesioni in una frazione di secondo.

## Uso e cura degli elettroutensili

---

1. Non forzare l'elettroutensile. Utilizzare l'elettroutensile corretto per l'applicazione. L'elettroutensile corretto farà lavoro in modo migliore e più sicuro alla velocità per cui è stato progettato.
2. Non utilizzare l'elettroutensile se l'interruttore non è in grado di accenderlo e spegnerlo. Qualsiasi utensile elettrico che non può essere controllato con l'interruttore è pericoloso e deve essere riparato.
3. Scollegare la spina dalla fonte di alimentazione e/o la batteria dall'elettroutensile prima di effettuare regolazioni, cambiare accessori o riporre l'elettroutensile. Queste misure di sicurezza preventive riducono il rischio di avviamento accidentale dell'elettroutensile.
4. Conservare gli utensili elettrici inattivi fuori dalla portata dei bambini e non permettere a persone che non conoscono l'utensile o le presenti istruzioni di utilizzarlo. Gli utensili elettrici sono pericolosi nelle mani di persone non addestrate.
5. Manutenzione degli utensili elettrici. Controllare che non vi siano disallineamenti o impedimenti delle parti mobili, rotture di parti e qualsiasi altra condizione che possa influire sul funzionamento dell'elettroutensile. Se danneggiato, far riparare l'elettroutensile prima dell'uso. Molti incidenti sono causati da una cattivamanutenzione degli utensili elettrici.
6. Mantenere gli utensili da taglio affilati e puliti. Gli utensili da taglio sottoposti a una corretta manutenzione, con bordi taglienti affilati, hanno meno probabilità di legarsi e sono più facili da controllare.
7. Utilizzare l'elettroutensile, gli accessori e le punte per utensili ecc. in conformità alle presenti istruzioni, tenendo conto delle condizioni di lavoro e dell'attività da svolgere. L'uso dell'elettroutensile per operazioni diverse da quelle previste potrebbe causare situazioni di pericolo.
8. Mantenere le impugnature e le superfici di presa asciutte, pulite e prive di olio e grasso. Impugnature e superfici di presa scivolose non consentono una manipolazione e un controllo sicuri dell'utensile in situazioni imprevedute.

## Uso e cura della batteria

---

1. Ricaricare solo con il caricabatterie specificato dal produttore. Un caricabatterie adatto a un tipo di batteria può creare un rischio di incendio se utilizzato con un altro tipo di batteria.
2. Utilizzare gli utensili elettrici solo con i pacchi batteria specificatamente indicati. L'uso di altri pacchi batteria può comportare il rischio di lesioni e incendi.
3. Quando il pacco batteria non è in uso, tenerlo lontano da altri oggetti metallici, come graffette, monete, chiavi, chiodi, viti o altri piccoli oggetti metallici che possono creare un collegamento da un terminale all'altro. Il cortocircuito dei terminali della batteria può causare ustioni o incendi.
4. In caso di condizioni difficili, dalla batteria può fuoriuscire del liquido; evitare il contatto. In caso di contatto, sciacquare con acqua. Se il liquido entra in contatto con gli occhi, rivolgersi immediatamente a un medico. Il liquido espulso dalla batteria può causare irritazioni o ustioni.
5. Non utilizzare batterie o strumenti danneggiati o modificati. Le batterie danneggiate o modificate possono avere un comportamento imprevedibile con conseguente rischio di incendio, esplosione o lesioni.
6. Non esporre il pacco batteria o lo strumento al fuoco o a temperature eccessive. L'esposizione al fuoco o a temperature superiori a 130°C può causare esplosioni.
7. Seguire tutte le istruzioni di carica e non caricare il pacco batteria o l'utensile al di fuori dell'intervallo di temperatura specificato nelle istruzioni. Una carica impropria o a temperature non comprese nell'intervallo specificato può danneggiare la batteria e aumentare il rischio di incendio.

## Servizio

---

1. Affidare la manutenzione dell'elettroutensile a un tecnico qualificato che utilizzi esclusivamente parti di ricambio identiche. In questo modo si garantisce la sicurezza dell'elettroutensile.
2. Non effettuare mai la manutenzione di pacchi batteria danneggiati. La manutenzione dei pacchi batteria deve essere eseguita solo dal produttore o da fornitori di servizi autorizzati.
3. Seguire le istruzioni per la lubrificazione e la sostituzione degli accessori.

**INFORMAZIONI DI SICUREZZA SPECIFICHE****Informazioni di sicurezza comuni per operazioni di smerigliatura, levigatura, spazzolatura a filo e taglio con abrasivo**

1. Questo elettroutensile è destinato a funzionare come smerigliatrice, levigatrice, spazzola metallica o utensile da taglio. Leggere tutte le avvertenze di sicurezza, le istruzioni, le illustrazioni e le specifiche fornite con questo elettroutensile. La mancata osservanza di tutte le istruzioni elencate di seguito può provocare scosse elettriche, incendi e/o gravi lesioni.
2. Si sconsiglia di eseguire operazioni come la lucidatura con questo elettroutensile. Operazioni per le quali l'elettroutensile non è stato progettato può creare un pericolo e causare lesioni personali.
3. Non utilizzare accessori non specificamente progettati e raccomandati dal produttore dell'utensile. Il fatto che l'accessorio possa essere collegato all'utensile elettrico non garantisce un funzionamento sicuro.
4. La velocità nominale dell'accessorio deve essere almeno pari alla velocità massima indicata sull'elettroutensile. Gli accessori che funzionano a una velocità superiore a quella nominale possono rompersi e andare in pezzi.
5. Il diametro esterno e lo spessore dell'accessorio devono rientrare nella capacità nominale dell'alimentazione strumento. Gli accessori non correttamente dimensionati non possono essere adeguatamente protetti o controllati.
6. Il montaggio filettato degli accessori deve corrispondere alla filettatura del mandrino della mola. Per gli accessori montati tramite FLANGIA, il foro del perno dell'accessorio deve corrispondere al diametro di posizionamento della FLANGIA. Gli accessori che non corrispondono alla ferramenta di montaggio dell'elettroutensile si sbilanciano, vibrano eccessivamente e possono causare la perdita di controllo.
7. Non utilizzare un accessorio danneggiato. Prima di ogni utilizzo, ispezionare l'accessorio, ad esempio le ruote abrasive per verificare la presenza di scheggiature e crepe, il platorello per verificare la presenza di crepe, strappi o usura eccessiva, la spazzola metallica per verificare la presenza di fili allentati o incrinati. In caso di caduta dell'elettroutensile o dell'accessorio, verificare che non vi siano danni o installare un accessorio non danneggiato. Dopo aver ispezionato e installato un accessorio, posizionare se stessi e gli astanti lontano dal piano dell'accessorio in rotazione e far funzionare l'elettroutensile alla massima velocità a vuoto per un minuto. Gli accessori danneggiati normalmente si sfaldano durante questo tempo di prova.
8. Indossare i dispositivi di protezione individuale. A seconda dell'applicazione, utilizzare schermi facciali, occhiali di protezione o occhiali di sicurezza. A seconda dei casi, indossare maschera antipolvere, protezioni per l'udito, guanti e grembiule da officina in grado di bloccare piccoli frammenti di abrasivo o di pezzo. La protezione degli occhi deve essere in grado di bloccare i detriti volanti generati dalle varie operazioni. La maschera antipolvere o il respiratore devono essere in grado di filtrare le particelle generate dalle operazioni. L'esposizione prolungata a rumori di elevata intensità può causare la perdita dell'udito.
9. Tenere gli astanti a distanza di sicurezza dall'area di lavoro. Chiunque entri nell'area di lavoro deve indossare i dispositivi di protezione individuale e i frammenti del pezzo da lavorare o di un accessorio rotto possono volare via e causare lesioni.
10. Quando si esegue un'operazione in cui l'accessorio di taglio può entrare in contatto con cavi nascosti, tenere l'elettroutensile solo dalle superfici di presa isolate. L'accessorio di taglio che entra in contatto con un filo "sotto tensione" può rendere "sotto tensione" le parti metalliche esposte dell'elettroutensile e può provocare una scossa elettrica all'operatore.
11. Non posare mai l'elettroutensile prima che l'accessorio si sia completamente fermato. L'accessorio in rotazione potrebbe afferrare la superficie e sottrarre l'elettroutensile al vostro controllo.
12. Non utilizzare l'elettroutensile mentre lo si porta al fianco. Un contatto accidentale con l'accessorio rotante potrebbe impigliare i vostri indumenti, trascinando l'accessorio nel vostro corpo.
13. Pulire regolarmente le prese d'aria dell'elettroutensile. La ventola del motore aspira la polvere all'interno dell'alloggiamento e un accumulo eccessivo di polvere metallica può causare rischi elettrici.
14. Non utilizzare l'elettroutensile in prossimità di materiali infiammabili. Le scintille potrebbero incendiare tali materiali.
15. Non utilizzare accessori che richiedono refrigeranti liquidi. L'uso di acqua o di altri liquidi refrigeranti può provocare folgorazioni o scosse.

## Contraccolpi e avvertenze correlate

1. Il contraccolpo è una reazione improvvisa a una ruota rotante, a un platorello, a una spazzola o a qualsiasi altro accessorio che si impiglia o si blocca. Il pizzicamento o l'impigliamento provoca un rapido arresto dell'accessorio rotante che, a sua volta, spinge l'elettrotensile non controllato nella direzione opposta alla rotazione dell'accessorio nel punto in cui si è verificato l'impuntamento.
2. Ad esempio, se una ruota abrasiva viene bloccata o pizzicata dal pezzo in lavorazione, il bordo della ruota che entra nel punto di pizzicamento può scavare nella superficie del materiale, causando la risalita della ruota o il kickout. La ruota può saltare verso l'operatore o allontanarsi da esso, a seconda della direzione del movimento della ruota nel punto di pizzicamento. Anche le ruote abrasive possono rompersi in queste condizioni. Il contraccolpo è il risultato di un uso improprio dell'elettrotensile e/o di procedure o condizioni operative non corrette e può essere evitato adottando le precauzioni indicate di seguito.
3. Mantenere una presa salda sull'elettrotensile e posizionare il corpo e il braccio in modo da resistere alle forze di contraccolpo. Utilizzare sempre l'impugnatura ausiliaria, se prevista, per avere il massimo controllo sul contraccolpo sulla reazione di coppia durante l'avviamento. L'operatore può controllare le reazioni di coppia o le forze di contraccolpo, se si prendono le dovute precauzioni.
4. Non avvicinare mai la mano all'accessorio rotante. L'accessorio potrebbe rimbalzare sulla mano.
7. Angoli, spigoli vivi o rimbaldi tendono ad agganciare l'accessorio rotante e a causare la perdita di controllo o il contraccolpo.
8. Non montare una lama per intaglio a catena o una lama dentata. Tali lame provocano frequenti contraccolpi e perdita di controllo.

## Avvertenze di sicurezza specifiche per le operazioni di molatura e taglio con abrasivo

1. Utilizzare solo i tipi di ruota consigliati per l'elettrotensile e la protezione specifica per la ruota selezionata. Le ruote per le quali l'elettrotensile non è stato progettato non possono essere protette adeguatamente e non sono sicure.
2. La superficie di molatura delle mole a depressione centrale deve essere montata sotto il piano del labbro di protezione. Una mola montata correttamente che sporge attraverso il piano del labbro di protezione non può essere adeguatamente protetta.
3. la protezione deve essere fissata saldamente all'elettrotensile e posizionata in modo da garantire la massima sicurezza, in modo che la ruota sia esposta al minimo verso l'operatore. La protezione aiuta a proteggere l'operatore da frammenti di ruota e dal contatto accidentale con la ruota.
4. Le ruote devono essere utilizzate solo per le applicazioni consigliate. Ad esempio: non macinare con il lato della mola da taglio. Le mole da taglio abrasive sono destinate alla smerigliatura periferica e le forze applicate a queste mole possono causarne la frantumazione.
5. Utilizzare sempre flange della ruota non danneggiate e di forma e dimensioni corrette per la ruota selezionata.
6. Le flange delle mole sono adatte a sostenere la mola, riducendo così la possibilità di rottura della stessa. Le flange per le mole da taglio possono essere diverse da quelle per le mole.
7. Non utilizzare ruote usurate di utensili elettrici più grandi. Le ruote destinate a utensili più grandi non sono adatte alla velocità più elevata di un utensile più piccolo e possono scoppiare.
8. Ulteriori avvertenze di sicurezza specifiche per le operazioni di taglio con abrasivo: Non "inceppare" il disco da taglio e non applicare una pressione eccessiva. Non tentare di eseguire una profondità di taglio eccessiva. Una sollecitazione eccessiva della mola aumenta il carico e la possibilità di torsione o di impuntamento della mola nel taglio, nonché la possibilità di contraccolpo o di rottura della mola.
9. Non posizionare il corpo in linea e dietro la ruota rotante. Quando la ruota, nel punto di funzionamento, si allontana dal corpo, il possibile contraccolpo può spingere la ruota rotante e l'elettrotensile direttamente verso di voi.
10. Quando la ruota si blocca o quando si interrompe un taglio per qualsiasi motivo, spegnere l'elettrotensile e tenerlo fermo finché la ruota non si ferma completamente. Non tentare mai di rimuovere la mola dal taglio mentre la mola è in movimento, altrimenti si potrebbe verificare un contraccolpo. Esaminare e adottare misure correttive per eliminare la causa dell'inceppamento della ruota.
11. Non riavviare l'operazione di taglio nel pezzo in lavorazione. Lasciare che la ruota raggiunga la massima velocità e rientrare con cautela nel taglio. Se l'elettrotensile viene riavviato nel pezzo in lavorazione, la mola potrebbe bloccarsi, alzarsi o subire un contraccolpo.
12. Sostenere i pannelli o qualsiasi pezzo di dimensioni eccessive per ridurre al minimo il rischio di schiacciamento della ruota e di contraccolpo. I pezzi di grandi dimensioni tendono ad abbassarsi sotto il loro stesso peso. I supporti devono essere posizionati sotto il pezzo da lavorare vicino alla linea di taglio e vicino al bordo del pezzo da lavorare su entrambi i lati della mola.
13. Prestare la massima attenzione quando si esegue un "taglio a tasca" in pareti esistenti o in altre aree cieche. La ruota sporgente può tagliare tubi del gas o dell'acqua, cavi elettrici o oggetti che possono causare contraccolpi.
14. Non utilizzare mole abrasive di tipo 1 destinate alla smerigliatura dritta.
15. Non tentare di tagliare grandi quantità di materiale o lamiere, poiché questa macchina non è stata progettata per essere una troncatrice dedicata.

## Avvertenze di sicurezza specifiche per le operazioni di levigatura

Non utilizzare carta per dischi abrasivi troppo grandi. Per la scelta della carta abrasiva, attenersi alle raccomandazioni del produttore. Una carta abrasiva più grande che si estende oltre il platello rappresenta un rischio di lacerazione e può causare strappi, lacerazioni del disco o contraccolpi.

## Avvertenze di sicurezza specifiche per le operazioni di spazzolatura a filo

Tenere presente che le setole metalliche vengono scagliate dalla spazzola anche durante il funzionamento ordinario. Non sollecitare eccessivamente i fili applicando un carico eccessivo alla spazzola. Le setole del filo possono penetrare facilmente negli indumenti leggeri e/o nella pelle. Se si raccomanda l'uso di una protezione per la spazzolatura dei fili, non permettere che la ruota del filo o la spazzola interferiscano con la protezione. La ruota metallica o la spazzola possono espandersi di diametro a causa del carico di lavoro e delle forze centrifughe.

## Sicurezza della batteria

### ATTENZIONE

Questa batteria può essere utilizzata solo nelle macchine incluse nel sistema di piattaforme elettriche agli ioni di litio TOLSEN MP20V. Questa batteria può essere utilizzata solo in combinazione con il caricabatterie previsto. Le batterie Li-Ion, se utilizzate, conservate o caricate in modo non corretto, possono causare incendi, bruciature ed esplosioni. La mancata osservanza di queste istruzioni può causare surriscaldamento incendio.

1 Tenere la batteria fuori dalla portata dei bambini.











2. La batteria deve essere caricata a temperature ambiente comprese tra 5 e 40°C (idealmente intorno ai 20°C). Dopo la carica, lasciare raffreddare la batteria per 15 minuti prima di utilizzarla.
3. Il caricabatterie monitora la temperatura e la tensione della batteria durante la carica. NON lasciare le batterie in carica per periodi prolungati e non conservare MAI le batterie in carica. Assicurarsi che il caricabatterie sia scollegato dalla rete elettrica dopo l'uso.
4. Quando non vengono utilizzate, le batterie devono essere conservate a temperatura ambiente. Non conservare l'utensile e la cartuccia di batterie in luoghi in cui la temperatura possa raggiungere o superare i 40°C (idealmente intorno ai 20°C).
5. Assicurarsi che i contatti della batteria non possano andare accidentalmente in cortocircuito durante lo stoccaggio. Mantenere le batterie pulite; oggetti estranei o sporczia possono causare un cortocircuito. Tenere lontano da altri oggetti metallici, ad esempio graffette, monete, chiavi, chiodi e viti.
6. NON conservare le batterie agli ioni di litio in uno stato di scaricamento prolungato, poiché ciò può danneggiare la batteria e alle agli ioni di litio. Per una conservazione a lungo termine, conservare le batterie in uno stato di carica elevata, scollegandole dall'elettro utensile.
7. Le batterie possono diventare difettose con il tempo, le singole celle della batteria possono guastarsi e la batteria può andare in cortocircuito. Il caricabatterie non carica le batterie difettose. Utilizzare un'altra batteria, se possibile, per verificare il corretto funzionamento del caricabatterie e acquistare una batteria sostitutiva se viene indicata una batteria difettosa.
8. Non aprire, smontare, schiacciare, riscaldare o incenerire. Non smaltire nel fuoco o in altro modo.

## Sicurezza del caricabatterie

 **ATTENZIONE** Questo caricabatterie può essere utilizzato solo per caricare le batterie con il simbolo TOLSEN MP20V. Se viene utilizzato per caricare altri tipi di batterie, sussiste il rischio di esplosione. NON tentare di ricaricare batterie non ricaricabili.

1. Questo è un alimentatore di classe 2. È adatto solo per uso interno.
2. Prima dell'uso, è necessario verificare i dati tecnici di ingresso e di uscita per garantire un uso corretto.
3. Non utilizzare il caricabatterie se la polarità di uscita non corrisponde a quella del carico.
4. Non tentare di utilizzare il caricabatterie con batterie diverse da quelle in dotazione. Mantenere pulito il caricabatterie; oggetti estranei o sporczia possono causare un cortocircuito o bloccare le prese d'aria. La mancata osservanza di queste istruzioni può causare surriscaldamento o incendi.
5. Se il cavo di alimentazione è danneggiato, deve essere sostituito dal produttore, dal suo agente di assistenza o da persone analogamente qualificate, al fine di evitare un pericolo.

### Nota: Simbologia

	Classe II Doppio isolamento per una maggiore protezione
	Conformità CE
	Leggere le istruzioni per l'uso prima di utilizzare
	Indossare una protezione per l'udito durante l'uso dell'utensile
	Indossare una protezione per le mani
	Utilizzare sempre un respiratore quando si lavorano materiali che generano polvere.
	Protezione posteriore.
	I rifiuti elettrici non devono essere smaltiti insieme ai rifiuti domestici. Si prega di riciclare dove esistono le apposite strutture. Per informazioni sul riciclaggio, rivolgersi alle autorità locali o al rivenditore.
	Le pile e le batterie ricaricabili non sono rifiuti domestici! In qualità di consumatori, siete tenuti per legge a smaltire tutte le pile e gli accumulatori, che contengano o meno sostanze nocive *, presso un punto di raccolta nel vostro comune/quartiere o in commercio, in modo che possano essere smaltiti in modo ecologico.
	Allarme sicurezza
	Solo per uso interno

## IMPOSTAZIONI

### ATTENZIONE

Scollegare la batteria dall'utensile prima di effettuare qualsiasi montaggio, regolazione o sostituzione di accessori. Queste misure di sicurezza preventive riducono il rischio di avviamento accidentale dell'utensile.

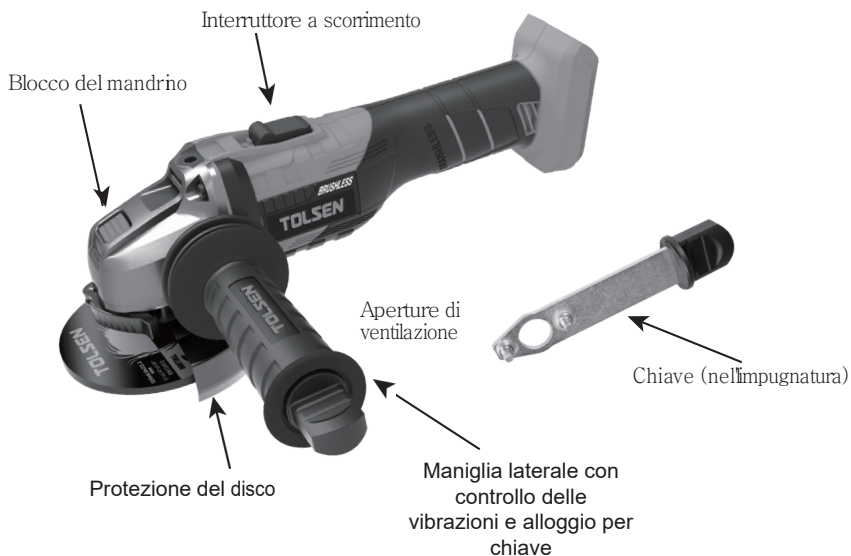

Tensione nominale	20VDC
Diametro della ruota	125mm
Velocità a vuoto	10000min
Filetto del mandrino	M14

CE  
RoHS



## ASSEMBLAGGIO



NOTA: per le specifiche dell'utensile, consultare la targhetta dell'utensile.

La velocità nominale dell'accessorio deve essere uguale o superiore a quella dell'utensile. Non superare il diametro consigliato della ruota.

NOTA: non è raccomandato l'uso con dischi a tazza di tipo 11.

### Installazione della ghiera

La protezione della mola deve essere montata quando si utilizzano mole a disco o da taglio. Tenere sempre la protezione della mola tra l'operatore e il lavoro durante la smerigliatura o il taglio.

La posizione della protezione può essere regolata in base all'operazione da eseguire.

Per montare la protezione della ruota, **scollegare** la batteria dall'utensile. Posizionare la protezione sul collo del mandrino in modo che le tacche sulla protezione siano allineate con le chiavi sul collo del mandrino.

Ruotare la protezione in entrambe le direzioni fino alla posizione desiderata e bloccare la chiusura per fissarla in posizione.

**PER RIMUOVERE LA GUARDIA:** Sbloccare il fermo, ruotare la protezione fino a quando la Le tacche sulla protezione si allineano con le chiavi sul collo del mandrino e sollevano la protezione dal collo del mandrino.

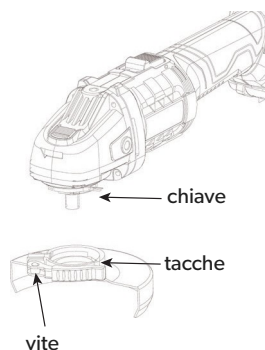

### Dado di bloccaggio e flangia di supporto

L'utensile è dotato di un mandrino filettato per il montaggio degli accessori. Utilizzare sempre il dado di bloccaggio (e la flangia di supporto) in dotazione con la stessa dimensione della filettatura del mandrino.

### Maniglia laterale di controllo delle vibrazioni

Alloggiamento su entrambi i lati dell'utensile, a seconda delle preferenze personali e del comfort. Utilizzare l'impugnatura laterale per un controllo sicuro e una maggiore facilità d'uso.

### Assemblaggio del disco

Scollegare la batteria dall'utensile. Assicurarsi che la protezione della ruota sia in posizione per l'affilatura. Posizionare la flangia di supporto e la ruota di affilatura sul mandrino. Infilare il dado di bloccaggio e serrare il dado utilizzando la chiave per dadi di bloccaggio in dotazione, tenendo fermo il mandrino.

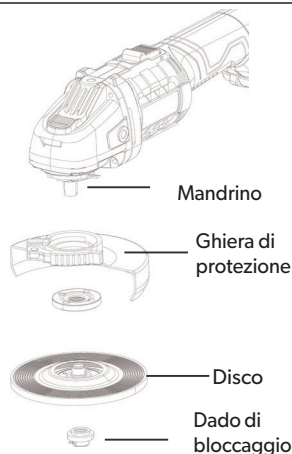
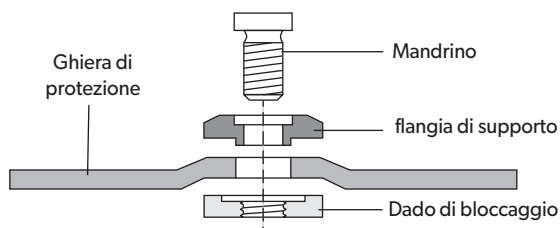

## ISTRUZIONI D'USO

### ! ATTENZIONE

Tenere l'utensile con entrambe le mani durante l'avviamento, poiché la coppia del motore può causare la torsione dell'utensile. Avviare l'utensile prima di applicarlo al lavoro e lasciare che raggiunga la massima velocità prima di entrare in contatto con il pezzo. Sollevare l'utensile dal lavoro prima di rilasciare l'interruttore. NON girare l'interruttore "ON" e "OFF" mentre l'utensile è sotto carico; ciò riduce notevolmente la durata dell'interruttore.

#### INTERRUTTORE A SLITTA 1 (ON) - 0 (OFF) CON SISTEMA DI BLOCCO

L'utensile è commutato a "1" dall'interruttore a slitta situato nella parte superiore dell'alloggiamento del motore. L'interruttore può essere bloccato in la posizione "1", una comodità per le operazioni di rettifica prolungate.

Per ruotare l'attrezzo "1" senza bloccarlo, spostare l'interruttore in avanti esercitando pressione SOLO sulla parte posteriore dell'interruttore. Quando la pressione viene rilasciata, l'interruttore torna in posizione "0".

Per bloccare l'interruttore "1", spostarlo in avanti e premere la parte anteriore. Per sbloccare l'interruttore, è sufficiente premere e rilasciare la parte posteriore del cursore. L'interruttore è caricato a molla e scatta automaticamente.

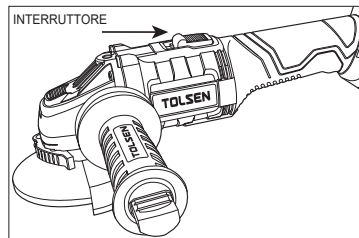

### Operazioni di rettifica

#### SELEZIONE DELLE MOLE

### ! ATTENZIONE

#### MOLE A DISCO

Le mole devono essere scelte con cura per utilizzare la smerigliatrice nel modo più efficiente. Le mole variano per tipo di abrasivo, legante, durezza, granulometria e struttura. Il tipo di mola da utilizzare è determinato dal lavoro da svolgere. Utilizzare le mole a disco per la smerigliatura rapida di acciaio strutturale, cordoni di saldatura pesanti e fusioni in acciaio.

acciaio inossidabile e altri metalli ferrosi.

#### CONSIGLI PER LA MACINAZIONE

Un'affilatura efficiente si ottiene controllando la pressione e mantenendo l'angolo tra la mola e il pezzo a 10°-15°. Se la mola è piatta, l'utensile è difficile da controllare. Se l'angolo è troppo stretto,

la pressione si concentra su una piccola area, provocando bruciature sulla superficie di lavoro.

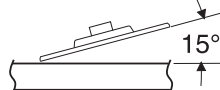

### ! ATTENZIONE

Una pressione eccessiva o improvvisa sulla mola rallenta l'azione di molatura e sottopone la mola a sollecitazioni pericolose. Quando si affila con una mola nuova, è necessario tirare l'utensile all'indietro finché la mola non si arrotonda sul bordo. Le mole nuove hanno spigoli taglienti che tendono a "b te" o a tagliare il pezzo in lavorazione quando si spinge in avanti.

### Inserimento e rilascio del pacco batteria

Questo strumento è dotato di protezione automatica al riavvio. Questa funzione consente di evitare avviamenti accidentali dopo un'interruzione dell'alimentazione, ad esempio quando la batteria è stata rimossa con l'interruttore bloccato in posizione on.

Per riprendere il funzionamento, ruotare l'interruttore a scorrimento in posizione off e poi di nuovo in posizione on per riavviare l'utensile. Assicurarsi che l'interruttore a scorrimento sia in posizione "0" prima di inserire o rimuovere il pacco batteria. Per inserire il pacco batteria, farlo scorrere nell'alloggiamento fino a

quando l'interruttore a scorrimento non si trova nella posizione "0". Il pacco batteria si blocca in posizione.

L'utensile è dotato di un blocco secondario per evitare che il pacco batteria cada completamente dall'impugnatura.

Per rimuovere il pacco batteria, premere il pulsante di blocco e far scorrere il pacco batteria in avanti. Premere di nuovo il pulsante di blocco e estrarre il pacco batteria completamente fuori dall'alloggiamento dello strumento.

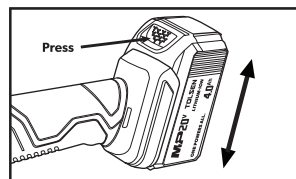

## TRASPORTO E STOCCAGGIO

**AVVERTENZA:** scollegare SEMPRE l'alimentazione di rete prima di effettuare qualsiasi operazione di manutenzione/pulizia del caricabatterie. Rimuovere la batteria prima di effettuare qualsiasi operazione di manutenzione/pulizia dell'utensile.

**Nota:** sia l'utensile che il caricabatterie non contengono parti riparabili dall'utente.

Se il dispositivo non funziona come indicato in questo manuale, restituire l'apparecchio ad un centro di assistenza autorizzato per la riparazione. Ispezione generale

-Controllare regolarmente il serraggio di tutte le viti di fissaggio.

-Prima di ogni utilizzo, controllare che il cavo di alimentazione dell'utensile non sia danneggiato o usurato.

Le riparazioni devono essere effettuate da un centro di assistenza autorizzato. Questo consiglio vale anche per le prolunghie utilizzate con questo utensile.

**Pulizia**

-Mantenete l'utensile sempre pulito. Sporco e polvere causano una rapida usura delle parti interne e riducono la durata della macchina. Pulire il corpo della macchina con una spazzola morbida o un panno asciutto. Se disponibile, utilizzare aria compressa pulita e asciutta per soffiare attraverso i fori di ventilazione.

-Pulire l'involucro dell'utensile con un panno morbido e umido, utilizzando un detergente delicato. Non utilizzare alcool, benzina o detergenti forti.

-Non utilizzare mai agenti caustici per pulire le parti in plastica Lubrificazione

-Lubrificare leggermente tutte le parti mobili a intervalli regolari con un lubrificante spray adatto.



### **Smaltimento**

**Li-Ion** Attenersi sempre alle normative nazionali quando si smaltiscono utensili elettrici non più funzionanti e che sono non riparabili.

-Non smaltire gli utensili elettrici o altri rifiuti di apparecchiature elettriche ed elettroniche (RAEE) con i rifiuti domestici.

-Contattare l'autorità locale preposta allo smaltimento dei rifiuti per informazioni sul modo corretto di smaltire gli utensili elettrici.

## RISOLUZIONE DEI PROBLEMI

problema	Possibili cause	Probabili soluzioni
Lo strumento non si avvia.	<ol style="list-style-type: none"> <li>1. Il pacco batteria non è collegato correttamente.</li> <li>2. Il pacco batteria non è stato caricato correttamente.</li> <li>3. Pacco batteria usurato.</li> <li>4. Danni interni o usura. (spazzole di carbone o grilletto, ad esempio).</li> <li>5. I chip di contatto sono stati danneggiati o il pacco batteria è deformato.</li> <li>6. La batteria non è adatta al sistema di piattaforma di alimentazione agli ioni di litio TOLSEN MP20V</li> <li>7. Funzionamento in sovraccarico</li> </ol>	<ol style="list-style-type: none"> <li>1. Rimuovere il pacco batteria, assicurarsi che non vi siano ostruzioni, pulire i contatti della batteria sull'utensile, reinserire il pacco batteria in base alla sua forma (deve entrare in un solo senso) e premere con forza fino a quando il pacco batteria non si blocca in posizione.</li> <li>2. Assicurarsi che il caricatore sia collegato e correttamente. Lasciare il tempo necessario affinché il pacco batteria sia completamente carico.</li> <li>3. Assicurarsi che il caricatore sia connesso e in funzione correttamente</li> <li>4. Disporre di uno strumento di assistenza tecnica.</li> <li>5. Sostituire la batteria</li> <li>6. Acquistare una batteria idonea al sistema MP20V</li> <li>7. Spegnerne l'utensile e attendere che si raffreddi</li> </ol>
L'utensile funziona lentamente.	<ol style="list-style-type: none"> <li>1. Eccesso di pressione applicata al pezzo.</li> <li>2. Il pacco batteria si sta esaurendo.</li> <li>3. Batteria scarica</li> </ol>	<ol style="list-style-type: none"> <li>1. Diminuire la pressione e lasciare che l'utensile faccia il suo lavoro.</li> <li>2. Smaltire correttamente il vecchio pacco batteria o riciclarlo. Sostituire il gruppo batteria.</li> <li>3. Ricaricare o sostituire una batteria completamente carica</li> </ol>
Le prestazioni diminuiscono con il passare del tempo.	<ol style="list-style-type: none"> <li>1. Pacco batteria usurato.</li> <li>2. Ruota o lama opaca</li> </ol>	<ol style="list-style-type: none"> <li>1. Smaltire correttamente il vecchio pacco batteria o riciclarlo. Sostituire il gruppo batteria.</li> <li>2. Sostituire la ruota o la lama</li> </ol>
Rumore eccessivo o sferragliamento.	Danni interni o usura (spazzole, ingranaggi o cuscinetti in carbonio, ad esempio).	Disporre di uno strumento di assistenza tecnica.
Surriscaldamento	<ol style="list-style-type: none"> <li>1. Costringere lo strumento a lavorare troppo velocemente.</li> <li>2. Sfiati dell'alloggiamento del motore ostruiti.</li> </ol>	<ol style="list-style-type: none"> <li>1. Lasciare che l'utensile lavori al proprio ritmo.</li> <li>2. Pulire le bocchette dell'alloggiamento del motore bloccate</li> </ol>
L'utensile non smeriglia, non leviga e non spazzola in modo efficace.	<ol style="list-style-type: none"> <li>1. L'accessorio disco potrebbe essere allentato sul mandrino.</li> <li>2. L'accessorio disco potrebbe essere danneggiato, usurato o del tipo sbagliato per il materiale.</li> </ol>	<ol style="list-style-type: none"> <li>1. Assicurarsi che il perno dell'accessorio del disco sia corretto e che la flangia esterna/dado del perno sia serrata.</li> <li>2. Controllare le condizioni e il tipo di accessorio del disco. Utilizzare solo accessori per dischi di tipo appropriato e in buone condizioni.</li> </ol>

### LISTA PARTI

No.	Descrizione	No.	Descrizione
1	Vite autofilettante	2.22	Cuscinetto
2	gruppo testa-guscio	2.23	Vite a testacilindrica con intaglio a croce
2.1	Piastra superiore della pressa	2.24	Albero di collegamento
2.2	Piastra di pressatura in basso	2.25	piastra di trasmissione
2.3	protezione della mola	3	MOTORE
2.4	Vite	4	rondelle di sicurezza per molle
2.5	Prima di copertina	5	Vite a macchina
2.6	Albero di uscita	6	interruttore sensibile (antipolvere)
2.7	chiave asperula	7	Assemblaggio PCB+motore
2.8	Cuscinetto	8	primavera
2.9	Vite a testacilindrica con intaglio a croce	9	Commutare l'asta di spinta
2.10	ingranaggio	10	Pulsante dell'interruttore
2.11	Anelli di sicurezza per l'albero	11	Conchiglia
2.12	cuscinetto a rullini	12	Vite autofilettante
2.13	guscio della testa	13	Schermo antipolvere
2.14	anello di separazione del deflettore	14	Stent
2.15	molla autobloccante	15	Batteria (non inclusa)
2.16	pulsante autobloccante	16	Vite autofilettante
2.17	cuscinetto a tenuta d'olio	17	protezione
2.18	Anelli di sicurezza per l'albero	18	Targhetta
2.19	chiave woodruff	19	Maniglia ausiliaria
2.20	ingranaggio piccolo	20	Chiave inglese

## DIAGRAMMA

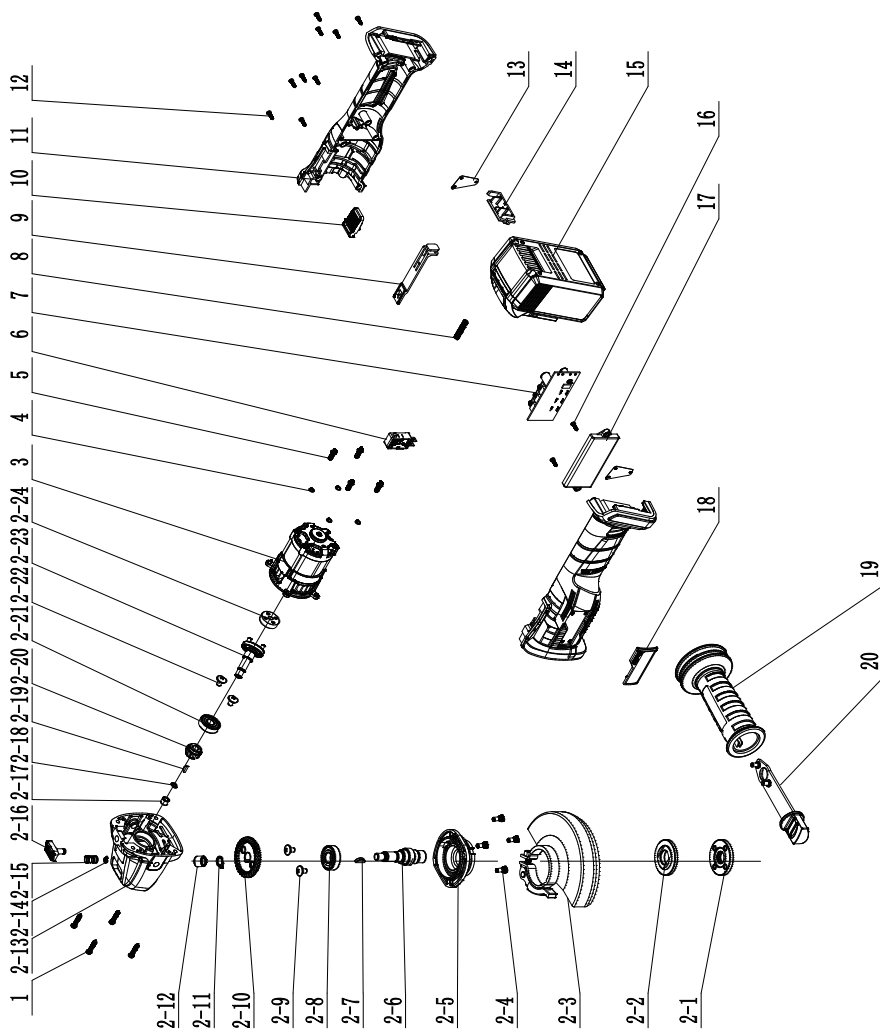

# DICHIARAZIONE DI CONFORMITÀ CE

SUZHOUTOLSENTOOLSCO.,LTD.  
198HUASHANROAD,ZHANGJIAGANG,  
JIANGSU,CINA

Dichiara che il prodotto 87278  
SMERIGLIATRICE ANGOLARE A BATTERIA AGLI IONIDI LITIO

Conforme ai requisiti essenziali di salute e sicurezza delle seguenti Direttive:

**Direttiva**

2006/42/CE del Consiglio

Norme e specifiche tecniche a cui si fa  
riferimento: **EN 60745-1: 2009 + All: 2010**

EN 60745-2-3: 2011+A2:2013+A11:2014  
+A12:2014+A13:2015

EN 55014-1:2017+A11:2020

EN 55014-2:2015

Firmatario autorizzato e titolare del fascicolo  
tecnico

Firmato in nome e per conto di:

SUZHOU TOLSEN TOOLS CO., LTD.  
198 HUASHAN ROAD,  
ZHANGJIAGANG, JIANGSU, CINA  
WANG QING

Direttore Qualità del  
Gruppo il:07/02/2022



**[www.tolsentools.it](http://www.tolsentools.it)**

TOLSEN è un  
marchio o un  
marchio registrato  
di TOLSEN TOOLS.  
Tutti i diritti sono  
riservati.  
MADE IN CHINA

